

Vrtání korpusových listů

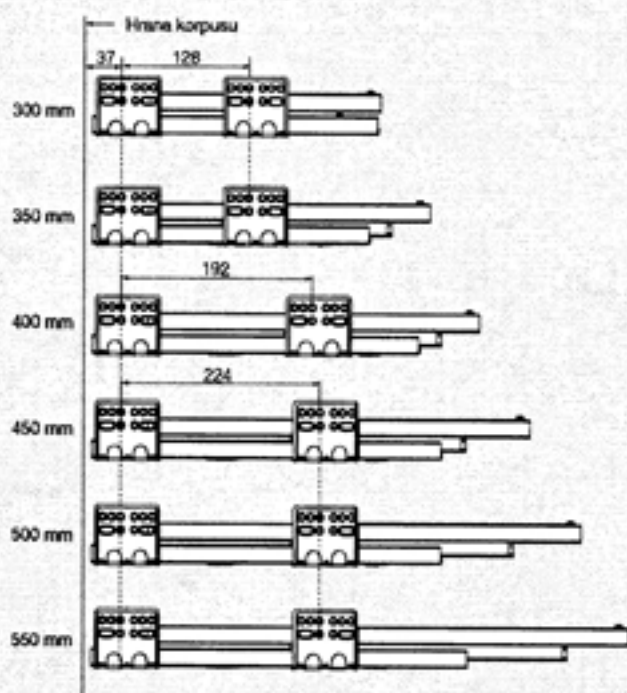

Instalační rozměr

LT: minimální hloubka korpusu
NL: jmenovitá délka

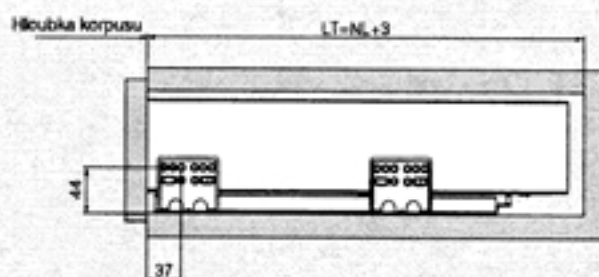

Potřebný prostor v korpusu

LW: vnitřní rozměr korpusu
B/C/D: definováno uživatelem
Min: 115

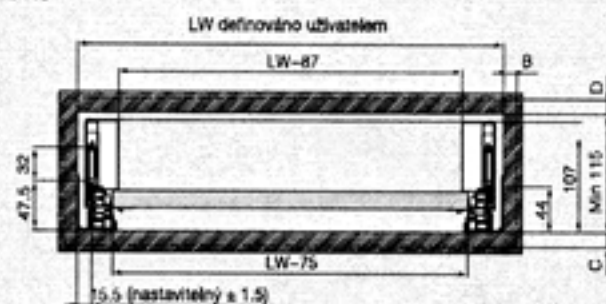

Montážní rozměry čela

B/C/D: definováno uživatelem

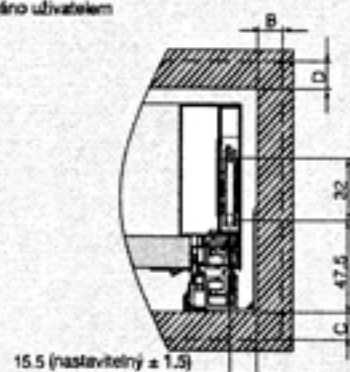

Montážní rozměry zad

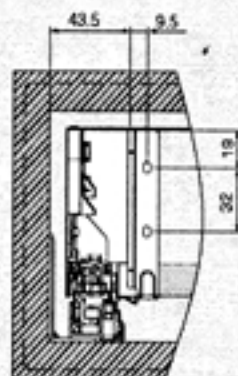

Seřizování čela

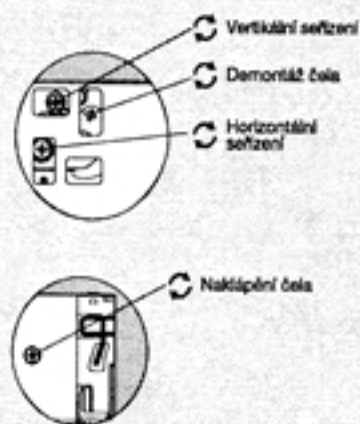

Rozměry dna a zad

LW: vnitřní rozměr korpusu
NL: jmenovitá délka

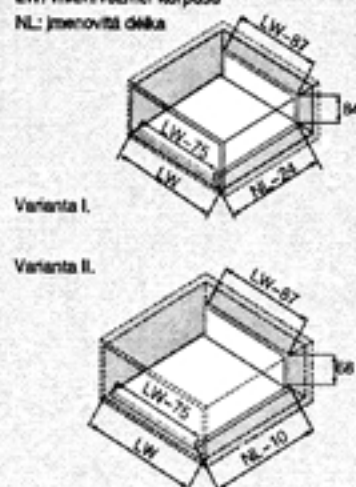

Tloušťka LTD 16 mm